

GUIDE DE PLANIFICATION

COLLECTION

Solo

PAR

TRIFAB
I N C

2718, rue Principale, Tracadie E1X 1A1

758, rue Principale, Beresford

1-877-395-3764

CONSEIL DE MESURES ET D'AMMÉNAGEMENT

RECOMMANDATIONS

LISTE DE PRIX DES MODULES

PLAN QUADRILLÉ ET LISTE DE COMMANDE

MESURES

Vérifications importantes

1. MESURER LA DISTANCE ENTRE LES MURS

- Mesurer la distance entre vos murs.
- Noter si les mesures sont prises du "stud" ou du gypse.

2. EMPLACEMENT DES FENÊTRES ET DES PORTES

- Mesurer la distance du coin du mur jusqu'au cadrage de vos fenêtres et/ou portes.
- Mesurer la largeur et la hauteur des fenêtres en incluant les cadrages.
- Si vous prévoyez changer vos cadrages pour des plus larges ou plus étroits, il est important de les inclure dans vos mesures.

3. EMPLACEMENT DES ÉLECTROMÉNAGERS, DES ÉLÉMENTS D'ÉLECTRICITÉ ET DE PLOMBERIE

- Si vos électroménagers et votre évier demeurent au même endroit, mesurer la distance en partant du mur le plus près jusqu'au centre du tuyau et/ou de la prise.
- Faites de même pour les prises de courant, interrupteurs et/ou prises de téléphone.

4. HAUTEUR DU PLAFOND

- Mesurer la hauteur en partant du sol. Cette mesure est importante si vous souhaitez fermer l'ouverture entre les armoires et le plafond ou bien, si le plafond est plus bas que standard.

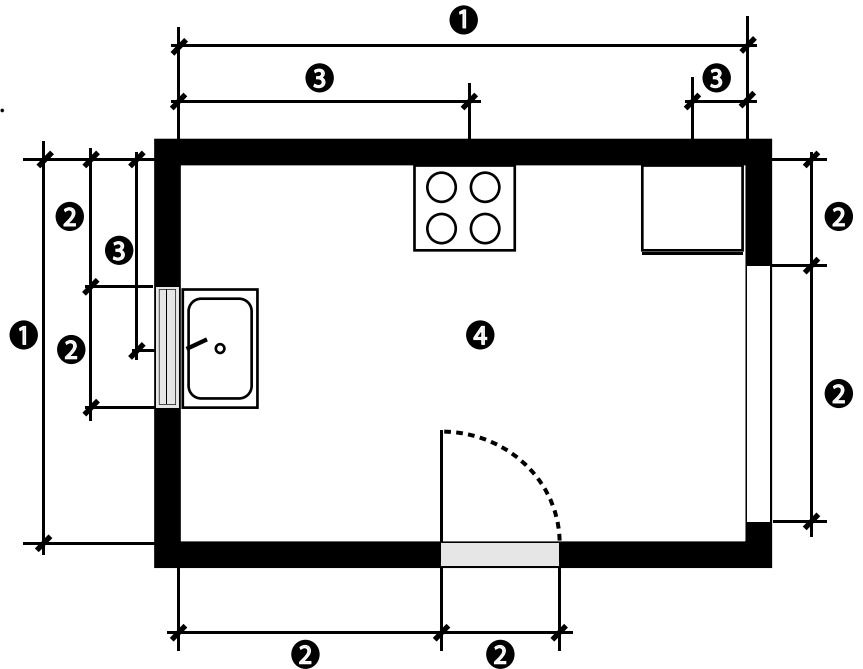

Autres mesures importantes:

- ❑ Noter les dimensions des électroménagers ménagers que vous avez ou que vous prévoyez commander. Il est important de connaître le modèle de votre cuisinière. Cela aura un impact sur la coupe de votre comptoir.
- ❑ La mesure conseillée entre deux comptoirs est 36". Si vous planifiez d'avoir un îlot et qu'il se trouvera en avant du frigo, la mesure conseillée est alors de 42" de passage.
- ❑ Apporter une attention au module du garde manger. Ce module est fabriqué en un seul morceau. Pour le placer debout, le plafond devra avoir au moins 87 1/2" de haut.
- ❑ Analyser le trajet que vous devrez emprunter pour vous rendre dans la pièce où vous voulez installer vos armoires. Assurez-vous que les modules et comptoirs passent aisément.

Vous trouverez sur notre site web www.trifab.ca des feuilles quadrillées imprimables au besoin, ainsi que tous les feuillets d'information en cliquant sur le logo de la Collection Solo.

COLLECTION
Solo
PAR
TRIFAB

RECOMMANDATIONS

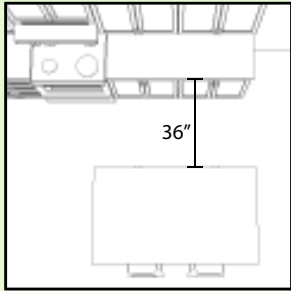

Prévoir une distance minimale de 36" entre les armoires.

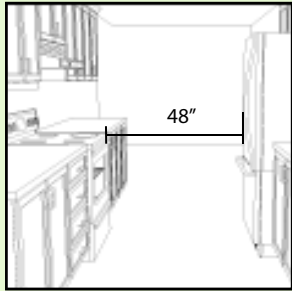

Prévoir 48" de dégagement dans le cas où les électroménagers sont placés face à face.

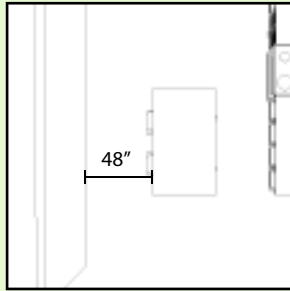

Prévoir une distance minimale de 48" entre un comptoir lunch et un mur ou un obstacle.

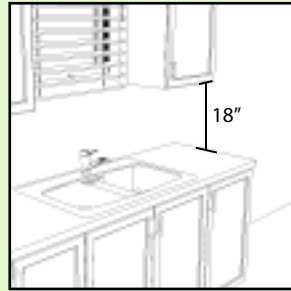

Installer les armoires de haut à 18" au-dessus du comptoir ou à 54" à partir du sol. Ne pas tenir compte des panneaux de cache-lumières.



Prévoir distance minimale de 12" entre la cuisinière et la jonction des comptoirs.

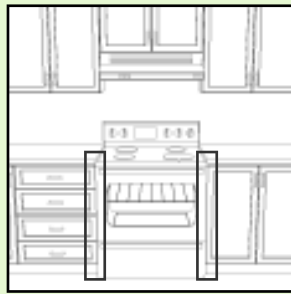

Prévoir un dégagement supplémentaire de 1/4" de chaque côté de la cuisinière afin de faciliter la mise en place de la cuisinière.

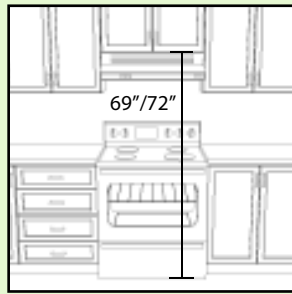

Installer le bas du module de la hotte standard à un minimum de 69" au-dessus du sol s'il s'agit d'une cuisinière électrique et à un minimum de 72" du sol s'il s'agit d'une cuisinière à gaz.



Installer le bas du module de la hotte micro-ondes à un minimum de 69" au-dessus du sol. Ce type de hotte ne s'installe pas avec une cuisinière à gaz.



Prévoir un dégagement minimum de 1.1/2" de chaque côté de la hotte cheminée.

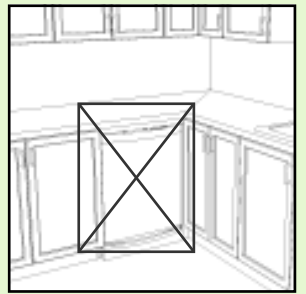

Éviter de placer un électroménager à la jonction de deux comptoirs afin d'éviter de créer un conflit d'ouverture entre les portes.

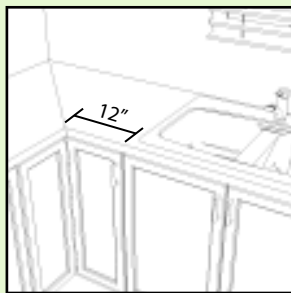

Prévoir une distance minimum de 12" entre l'évier et la jonction des comptoirs.

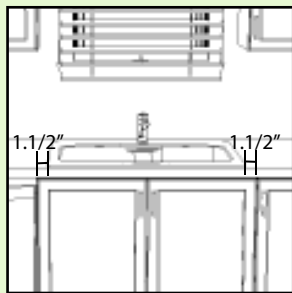

Choisir un module pour l'évier qui soit au moins 3" plus large que l'évier.

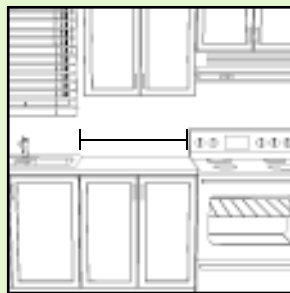

Prévoir un espace entre la cuisinière et l'évier pour la préparation des aliments.

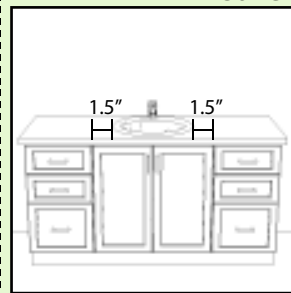

Choisir un module pour lavabo qui soit au moins 3" plus large que le lavabo.

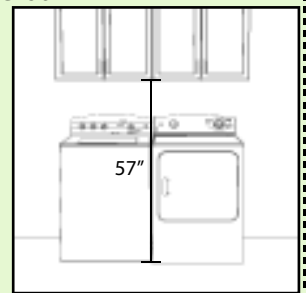

Installer l'armoire de haut laveuse-sécheuse à un minimum de 57" au-dessus du sol si les appareils ont une ouverture vers le haut.

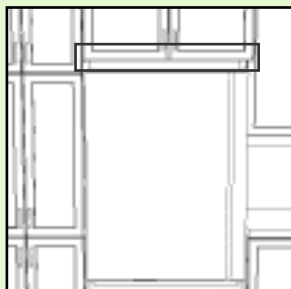

Prévoir un dégagement minimum de 1" au-dessus du réfrigérateur.

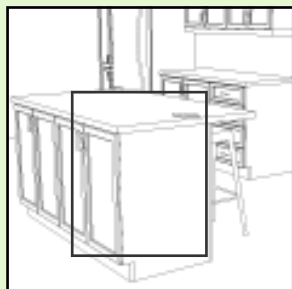

Dans un îlot, une prise électrique est obligatoire. Prévoir son installation dans un module.

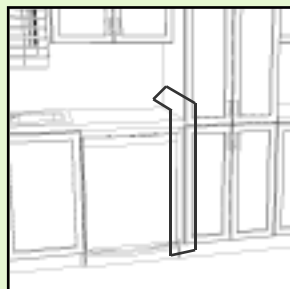

Si le lave-vaisselle est adjacent à un panneau de réfrigérateur ou garde-manger, utiliser un panneau pour lave-vaisselle ou des équerres de 1.3/4" pour soutenir le comptoir.

Salle de bain

* Les mesures inscrites pour l'installation des hottes sont des recommandations. Veuillez toujours vous référer au guide d'installation de la hotte pour la hauteur d'installation à respecter.

RECOMMANDATIONS

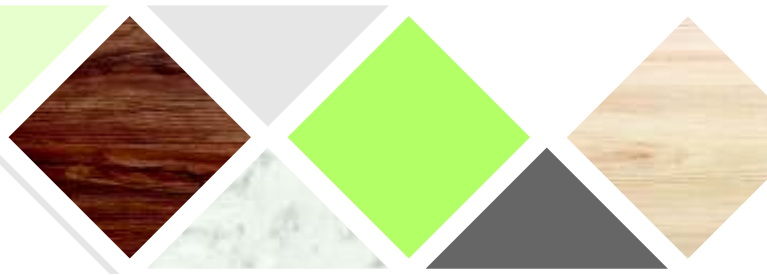

Toutes les modules de la Collection Solo viennent avec les côtés finis de la couleur de la porte choisie.

Vous n'avez donc pas à prévoir des panneaux de finition supplémentaires à l'exception de certaines situations.



Tous les panneaux de remplissage sont livrés en longueur de 96" et sont à recouper selon vos besoins. Une bande de champs est également fournie.

Panneaux de remplissage



Prévoir un panneau de remplissage de 1.1/4" lorsque l'armoire est adjacente à un mur.

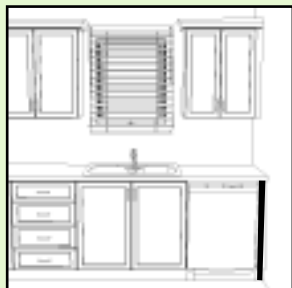

Prévoir un panneau de remplissage de 1.1/4" si le lave-vaisselle est adjacent à un mur en plus d'un panneau pour lave-vaisselle.

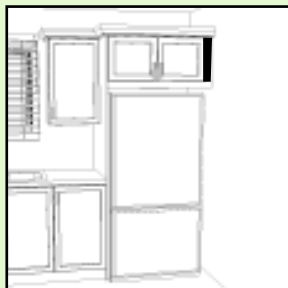

Prévoir un panneau de remplissage si le réfrigérateur est adjacent au mur. Voir les spécifications du réfrigérateur pour la dimensions à respecter.

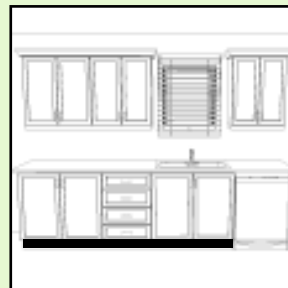

Prévoir des panneaux de coup de pieds de 4.1/2" de haut pour cacher le bas des armoires non fini.

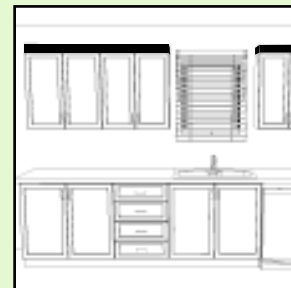

Prévoir un panneau de remplissage de 6" à 12" si vous désirez fermer les armoires au plafond.

Panneaux de finition

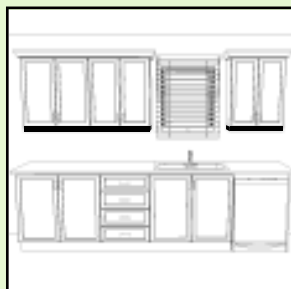

Prévoir des cache lumières sous les armoires du haut pour dissimuler les lumières ou pour dissimuler le dessous non-fini (blanc) des armoires du haut.

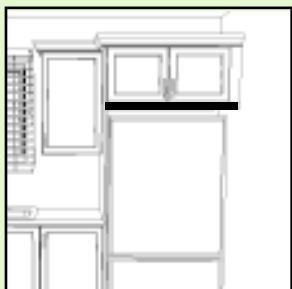

Prévoir un panneau de cache-lumière sous l'armoire de haut de réfrigérateur s'il y a trop d'espace entre celui-ci et le réfrigérateur.

Panneau lave-vaisselle

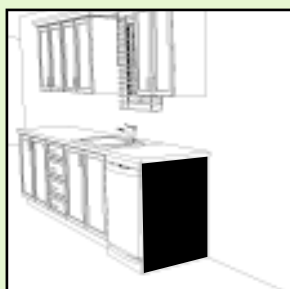

Prévoir un panneau de lave-vaisselle si le côté de celui-ci est apparent.

Panneau pleine hauteur réfrigérateur

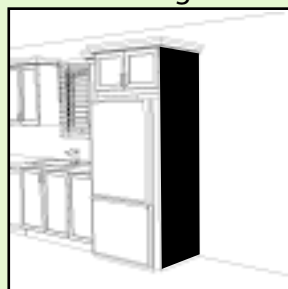

Prévoir un panneau pleine hauteur si vous voulez dissimuler les côtés du réfrigérateur.

Panneaux de dos et de côté d'îlot

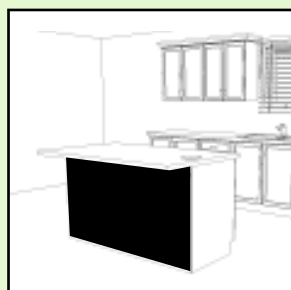

Prévoir un panneau de dos pour l'îlot.

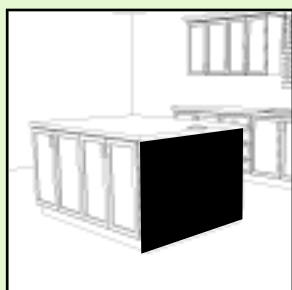

Prévoir un panneau de côté d'îlot pour dissimuler la jonction apparente des modules installés dos à dos.

LISTE DE PRIX

Salle de bain

Pharmacie
Code: **WV**

9" profond
12 à 18" large

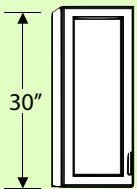

30" haut x 9" profond

	A	B	C
12" large	112	132	160
15" large	119	144	179
18" large	127	156	198

Pharmacie
sans portes
Code: **WVND**

9" profond
12 à 18" large

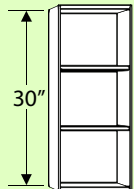

sans porte

	A	B	C
12" large	112		
15" large	119		
18" large	127		

Haut laveuse/sécheuse
Code: **WL**

15" profond
27 et 30" large

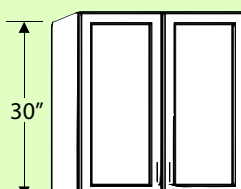

30" haut x 15" profond

	A	B	C
27" large	182	228	291
30" large	193	243	312

Bas vanité
Code: **BV**

21" profond
12 à 36" large

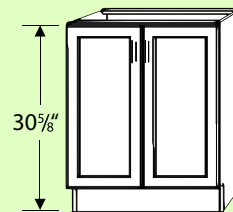

30 1/8" haut x 21" profond

	A	B	C
12" large	133	150	174
15" large	139	161	191
18" large	146	172	208
21" large	152	182	225
24" large	178	213	261
30" large	190	233	293
36" large	202	254	326

Bas vanité
sans portes
Code: **BVND**

21" profond
12 à 36" large

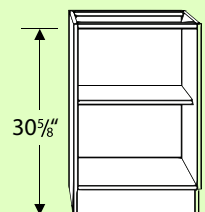

sans porte

	A	B	C
12" large	133		
15" large	139		
18" large	146		
21" large	152		
24" large	178		
30" large	190		
36" large	202		

Bas lavabo vanité
Code: **BVS**

21" profond
24 à 36" large

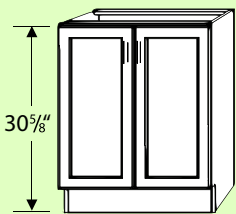

sans dos
30 1/8" haut x 21" profond

	A	B	C
24" large	175	210	258
30" large	191	234	294
36" large	205	256	329

Bas tiroir vanité
Code: **3DV**

21" profond
12 à 18" large

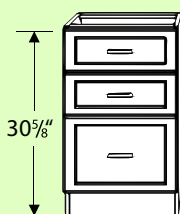

3 tiroirs
30 1/8" haut x 21" profond

	A	B	C
12" large	207	231	265
15" large	211	236	271
18" large	215	242	279

Lingerie
Code: **L**

18" profond
12 et 15" large

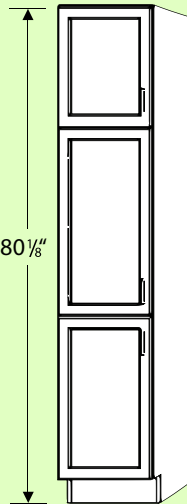

80 1/8" haut x 18" profond

	A	B	C
12" large	289	342	416
15" large	309	375	468

Légende

Matériel de portes

- A — Portes mélamine
- B — Portes Polyestere
- C — Portes Bois

LISTE DE PRIX

Hauts Cuisine

Haut portes
Code: **W**
12" profond
9 à 36" de large

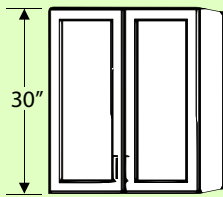

30" haut x 12" profond

	A	B	C
9" large	106	121	142
12" large	114	134	162
15" large	122	147	182
18" large	130	160	202
21" large	138	173	222
24" large	146	186	242
27" large	154	199	262
30" large	162	212	282
33" large	170	225	302
36" large	178	238	322

Haut sans portes
Code: **WND**
12" profond
9 à 36" de large

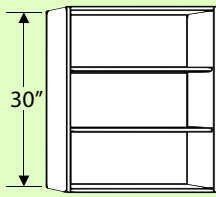

sans porte

	A	B	C
9" large	106		
12" large	114		
15" large	122		
18" large	130		
21" large	138		
24" large	146		
27" large	154		
30" large	162		
33" large	170		
36" large	178		

Haut réfrigérateur/évier/poêle
Code: **W**
12" profond
30 à 36" large

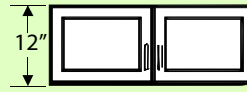

12" haut x 12" profond

	A	B	C
30" large	125	145	173
33" large	128	150	181
36" large	132	156	189

Haut réfrigérateur/poêle
Code: **W**
12" profond
24 à 36" large

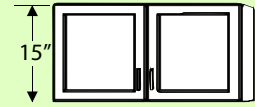

15" haut x 12" profond

	A	B	C
24" large	126	146	174
30" large	135	160	195
33" large	140	167	206
36" large	144	174	216

Haut réfrigérateur
Code: **W**
24" profond
30 à 36" large

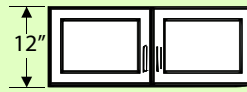

12" haut x 24" profond

	A	B	C
30" large	135	155	183
33" large	139	161	192
36" large	142	166	200

Haut réfrigérateur
Code: **W**
24" profond
24 à 36" large

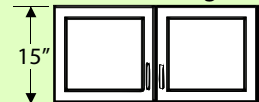

15" haut x 24" profond

	A	B	C
24" large	139	159	187
30" large	151	176	210
33" large	156	184	222
36" large	161	191	233

Haut coin diagonale
Code: **DW**

Haut coin 90°
Code: **CW**

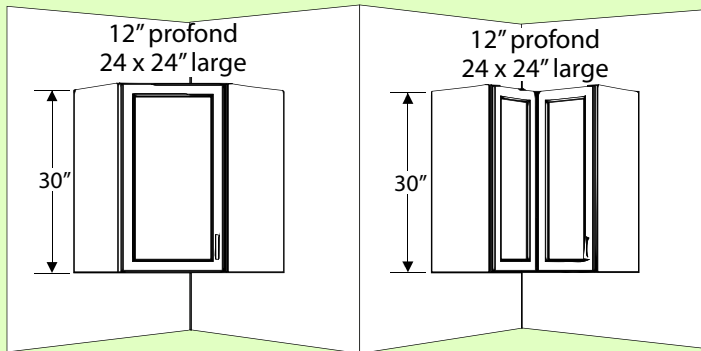

Hauts coin
30" haut 12" profond

	A	B	C
Diagonale	171	197	235
90°	217	255	307

Haut micro-ondes
Code: **MW**
12" profond
24" large

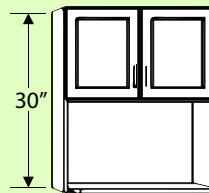

Haut micro-ondes
30" haut 12" profond

	A	B	C
24" large	172	192	220

Légende

Matériel de portes

- A — Portes mélamine
- B — Portes Polyestere
- C — Portes Bois

LISTE DE PRIX

Bas Cuisine

Bas portes
Code: **B**

24" profond
9 à 36" large

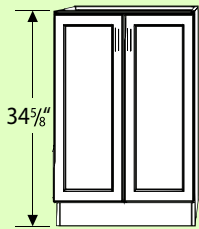

34 5/8" haut x 24" profond			sans porte			
	A	B	C	A	B	C
9" large	—132—	—147—	—168—		132	
12" large	—140—	—160—	—188—		140	
15" large	—148—	—173—	—208—		148	
18" large	—156—	—186—	—228—		156	
21" large	—165—	—199—	—248—		165	
24" large	—192—	—232—	—288—		192	
27" large	—200—	—245—	—307—		200	
30" large	—208—	—258—	—328—		208	
33" large	—216—	—271—	—347—		216	
36" large	—224—	—284—	—367—		224	

Bas sans portes
Code: **BND**

24" profond
9 à 36" large

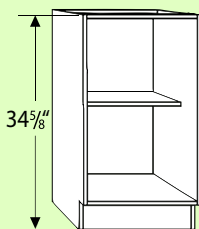

Bas évier
Code: **SB**

24" profond
24 à 36" large

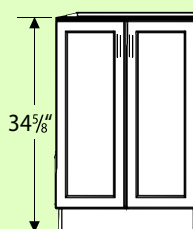

Dos ouvert pour plomberie
34 5/8" haut x 24" profond

	A	B	C
24" large	—187—	—227—	—282—
27" large	—195—	—239—	—302—
30" large	—203—	—252—	—322—
33" large	—210—	—265—	—342—
36" large	—218—	—278—	—362—

Bas tiroirs
Code: **4DB**

24" profond
12 à 21" large

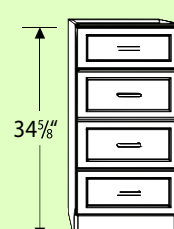

4 tiroirs
34 5/8" haut x 24" profond

	A	B	C
12" large	—250—	—282—	—327—
15" large	—255—	—287—	—331—
18" large	—259—	—291—	—335—
21" large	—267—	—302—	—350—

Bas coin 90°
Code: **CB**

24" profond
36 x 36" large

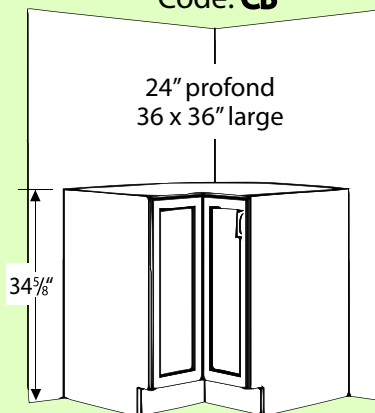

34 5/8" haut x 24" profond			
	A	B	C
90°—36" large	—240—	—278—	—330—

Garge-manger
Code: **PB**

24" profond
15 à 36" large

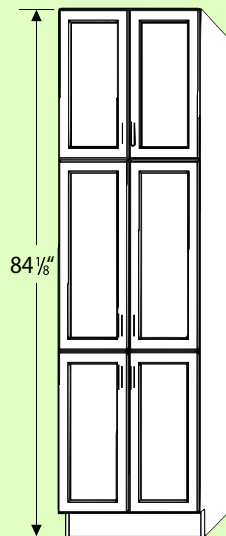

84 1/8" haut x 24" profond			
	A	B	C
15" large	—337—	—403—	—496—
18" large	—359—	—439—	—550—
24" large	—438—	—544—	—693—
30" large	—481—	—614—	—800—
36" large	—525—	—685—	—908—

Légende

Matériel de portes

- A — Portes mélamine
- B — Portes Polyestere
- C — Portes Bois

LISTE DE PRIX

Finitions et Accessoires

Panneaux Dos îlots 34 $\frac{3}{8}$ " haut

ABC
36 $\frac{1}{8}$ " large — 49
42 $\frac{1}{8}$ " large — 52
48 $\frac{1}{8}$ " large — 56
54 $\frac{1}{8}$ " large — 63
60 $\frac{1}{8}$ " large — 69
66 $\frac{1}{8}$ " large — 82
72 $\frac{1}{8}$ " large — 91
78 $\frac{1}{8}$ " large — 102
84 $\frac{1}{8}$ " large — 109
96 $\frac{1}{8}$ " large — 116

Panneaux Côtés 34 $\frac{3}{8}$ " haut

ABC
24 $\frac{1}{2}$ " large — 40

Panneaux Côtés 84 $\frac{1}{8}$ " haut

ABC
24 $\frac{1}{2}$ " large — 74
27" large — 83
30" large — 94

Panneaux remplissage 96" long

ABC
4 $\frac{1}{2}$ " haut — 36 (coup de pied)
6" haut — 43
12" haut — 51

Moulures de tête

#CR165 Merisier Brun Chaos	(8' long) — 101
#CR165 Merisier Soleil d'Automne	(8' long) — 101
#WP22 Polyester Blanc Artique	(8' long) — 77

Cache lumières

#LM-BMC Merisier Brun Chaos	(8' long) — 73
#LM-BMC Merisier Soleil d'Automne	(8' long) — 73
#LM-4022 Polyester Blanc Artique	(8' long) — 66
#LM-5/8" Mélamine Brun Chaos	(8' long) — 36
#LM-5/8" Mélamine Soleil d'Automne	(8' long) — 36
#LM-5/8" Mélamine Blanc Artique	(8' long) — 36
#LM-5/8" Mélamine Blanc Nova	(8' long) — 36
#LM-5/8" Mélamine Érable Classique	(8' long) — 36
#LM-5/8" Mélamine Épice Classique	(8' long) — 36

Accessoires

Diviseur à petits ustensiles	— 36
Diviseur à gros ustensiles	— 36
Support à serviettes	— 39
Poubelle 15 litres	— 69
Support pour comptoir "lunch"	— 42
Trousse d'installation cuisine	— 75
Trousse d'installation vanité	— 55

Moulure de tête #CR165

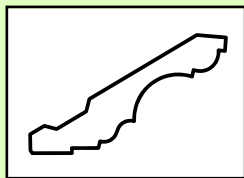

Moulure de tête #WP22

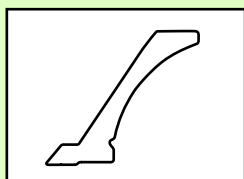

Cache néon #BMC/#LM

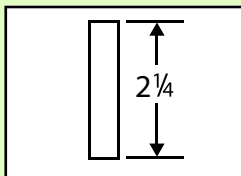

Cache néon #4022

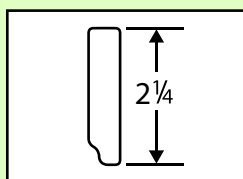

Légende

Matériel de portes

- A — Portes mélamine
- B — Portes Polyestere
- C — Portes Bois

Veuillez vous référer à la liste de commande afin de prendre en note les modules et composantes à commander.